

Ruby 025

Disponibles en acero inoxidable 316 (electropulido)

Las bombas neumáticas de membrana Ruby se fabrican para cumplir los requisitos de la FDA. La gama completa de estas bombas está hecha de acero inoxidable AISI 316 Electropulido según el Estándar Internacional ASTM A380, mientras que los diafragmas de PTFE y EPDM son una nueva tecnología con pistón integrado. (Compuesto).

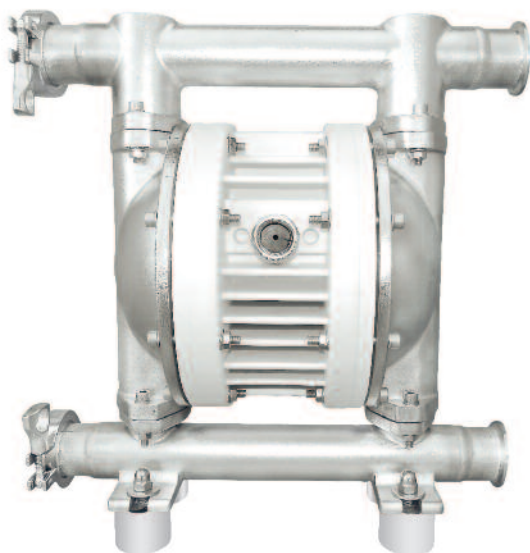

Características

- Optimal performance
- Maximo rendimiento
- Disepo ecológico, consumo de aire económico.
- Alto rendimiento en presión y caudal
- No requiere lubricación
- El silenciador de escape no esta bloqueado por el hielo
- Nuevo diseпо de valvula de aire con paso de aire
- Facil desmontaje y montaje de nuevo
- Diafragmas EPDM de nueva generación con pistones internos y externos integrados, certificados por la FDA
- Diafragmas PTFE de nueva generación y diseño especial con pistón integrado de larga duración (compuesto) certificado por la FDA
- Diafragmas PTFE-A de calidad avanzada con el fin de ofrecer mayor caudal junto con la certificación de la FDA
- Succión automática

Publicaciones disponibles de Ruby

Modelo de Bomba	Cuerpo de la bomba	Cuerpo central	Diafragmas	Asiento de válvula	Válvula de bola	Junta tórica	Otras opciones
Ruby 025	SL: AISI 316 electropolished	W: PP WHITE AN: Alu Nickel Plated	E: EPDM Conductive T: TFM+(EPDM Conductive) Z: TFM-A+(EPDM Conductive)	T: PTFE V: PVDF S: AISI 316	T: PTFE S: AISI 316	T: PTFE	C: Tri Clamp

Válvula de aire innovadora de las bombas de Ruby

El corazón de las bombas Ruby es una válvula de aire innovadora, de diseño nuevo. Respondiendo a las necesidades actuales de productos mejores y más confiables, respetando y protegiendo el medio ambiente, la válvula de aire de las bombas Ruby ha sido cuidadosamente diseñada para ofrecer:

- ✓ Operación sin lubricación
- ✓ Necesidad de mantenimiento limitada
- ✓ Resistencia a la contaminación del aire comprimido
- ✓ Ahorro de energía
- ✓ Sin bloqueos del silenciador de escape por el hielo
- ✓ Operación en ambiente externo
- ✓ Operación sin parar
- ✓ Larga vida útil
- ✓ Fiabilidad

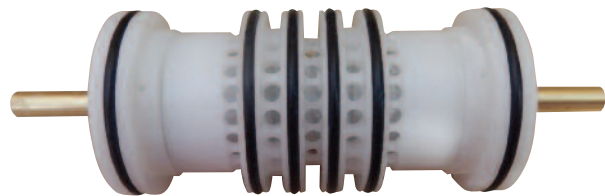

Diafragmas de nueva generación con las siguientes características:

- ✓ Fácil instalación y mantenimiento.
- ✓ Excelente duración de vida
- ✓ Vida cinco veces mayor en comparación con los diafragmas clásicos.
- ✓ Costos mínimos de reparación
- ✓ Mejora de la eficiencia
- ✓ Mayor desplazamiento por ciclo
- ✓ Sin agujero interior evitando fugas
- ✓ El eje central no necesita estar bloqueado
- ✓ Atornillado y desatornillado sin herramientas



Diafragmas de nueva tecnología compuestos

Los salientes reducen la presión del PTFE durante el retroceso, y así se impide la rotura de la bomba de diafragma.

Forma cónica que ofrece una duración de vida excelente, aspiración y arranque, mismo con baja presión.

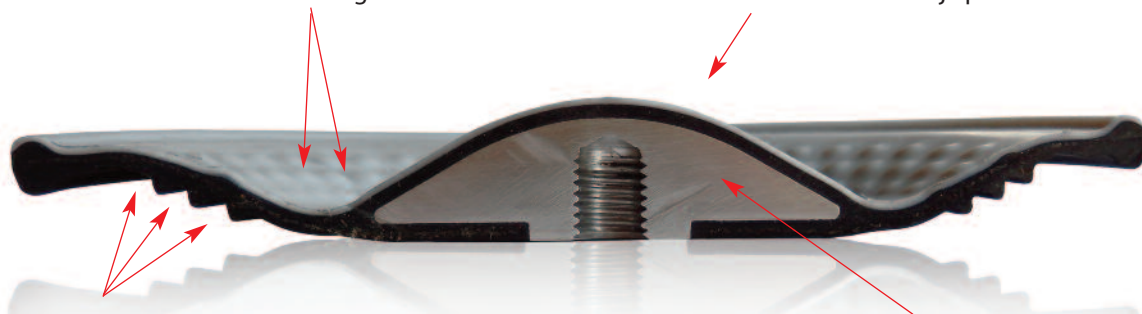

Placas laterales de apoyo que ofrecen mas de flexibilidad, mayor duración de vida de la bomba de diafragma y reducción de la cavitación durante la aspiración.

Placa grande integrada en el interior que apoya cerca del 50% de la bomba de diafragma durante todo el movimiento dinámico

Especificaciones Técnicas:

Certificación Atex:	II 2 GD c IIB T4
Material de construcción:	Acero inoxidable 316 (electropulido)
Diafragmas	T: PTFE+EPDM conductor de nueva generación diseño (compuesto) Z: PTFE A+ EPDM conductor de nueva generación diseño (compuesto) E: EPDM Conductivo
Entrada/ Salida :	DN 40 tri-clamp
Conexión de aire:	½"
*Altura máxima de aspiración:	4 m
*Caudal maximo:	175 l/min
Altura de elevación máx.	70 m
Presión máxima:	7 bar
Tamaño maximo de sólidos:	3,5 mm
Temperatura máxima:	95°C with Metallic center block 130°C
Peso	14,0 kg

* Las curvas y las prestaciones se refieren a bombas con aspiración sumergida y boca de impulsión libre, con agua a 20°C y varían en función de los materiales de composición. El valor depende de la configuración de la bomba.

PRESTACIONES

RUBY 025 - PTFE A Diafragmas

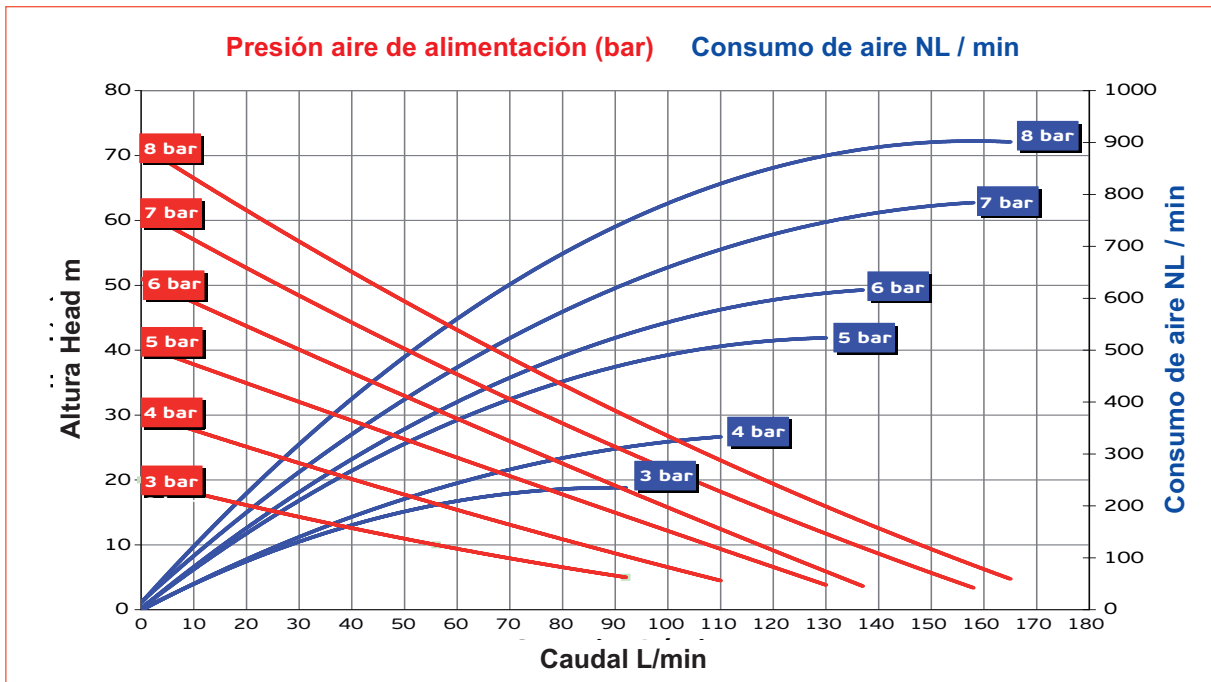

RUBY 025 - EPDM Diafragmas

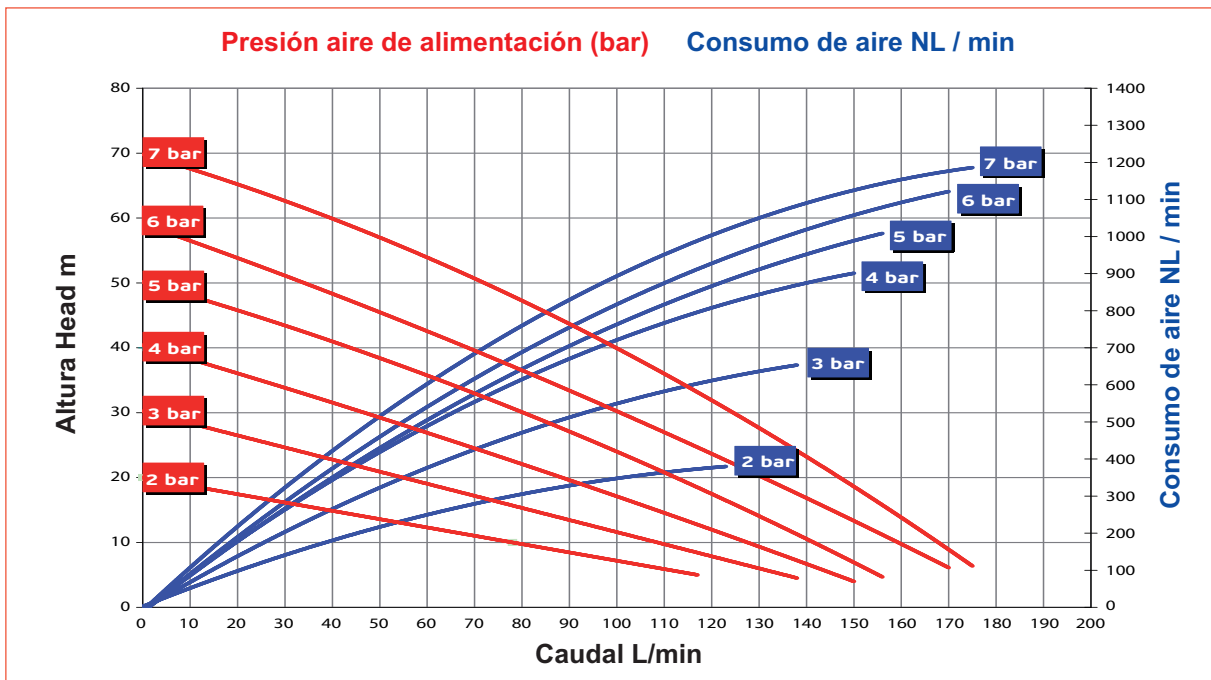

PRESTACIONES

RUBY 025 - PTFE Diafragmas

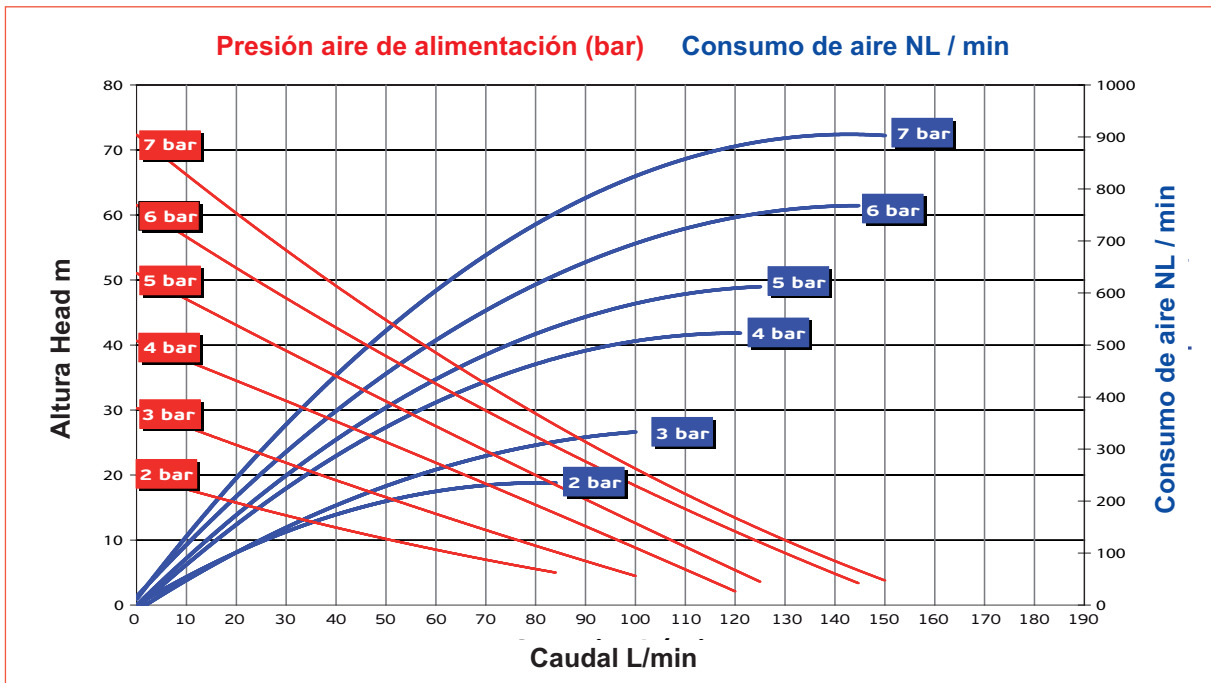

Dimensiones

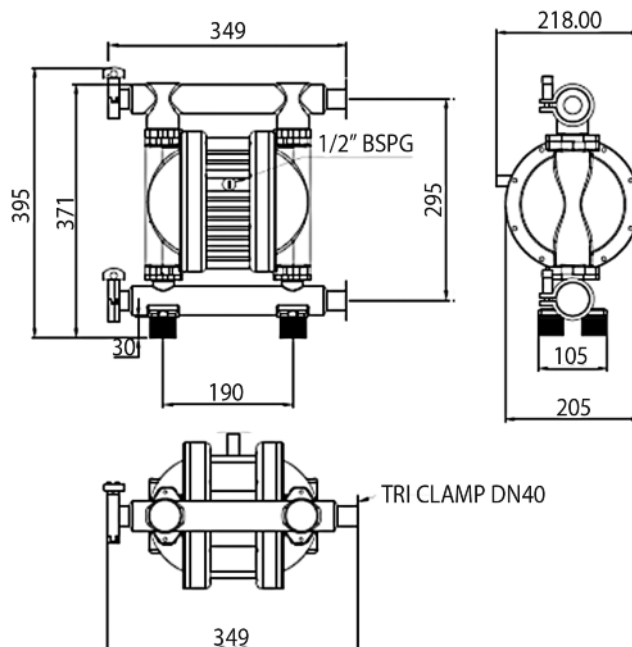

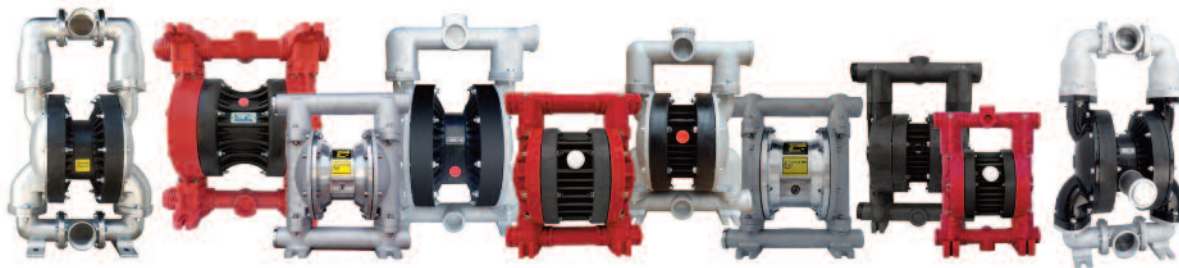

ALPHADYNAMIC PUMPS Co

Oficina de ventas de Inglaterra:

Rockleigh House, 37 Burton Road
Ashby de la Zouch, Leicestershire
LE65 2LF - United Kingdom (UK)
Registered in ENGLAND & WALES

Registration number 09706219 - VAT No.GB220393343

Tel +44 1213 680 324 , +44 1213 680472

email:sales@alphadynamicpumps.co.uk

www.alphadynamicpumps.co.uk

Instalaciones de producción Unidad 1

3 Eleftherias Str Industrial Park of Kifisia
14564 - Kifisia - Hellas

VAT No. EL 999695309

Tel +30 210 4200 338 , +30 210 4200 422

Fax +30 211 268 68 37

email: info@alphadynamic.eu

www.alphadynamic.eu

Instalaciones de producción Unidad 2

30 Seneka str Industrial Park of Kifisia
14564 - Kifisia - Greece

Tel +30 215 215 9152

email: sales@rubypump.com